



RENEO S/SE 350 (-E) VG

CENTRALE WENTYLACYJNE Z ODZYSKIEM CIEPŁA
I WILGOCI Z TWORZYWA EPP

Cechy

- Centrała nawiewno-wywiewna do wydajnej wentylacji mieszkań, domów i innych budynków mieszkalnych.
- Odzysk ciepła minimalizuje straty ciepła zimą i zmniejsza obciążenie klimatyzacji latem.
- Kontrolowana wymiana powietrza pozwala stworzyć odpowiedni mikroklimat w pomieszczeniu.
- Centrała jest kompatybilna z kanałami wentylacyjnymi o średnicy 160 mm.

 **Wydajność:**
do 410 m³/h

 **Sprawność odzysku ciepła:**
do 92%

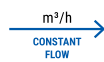
 m³/h
CONSTANT
FLOW

 **EC motor**

 **ErP 2018**

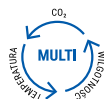
 **MULTI**
CO₂ / WILGOCIEPŁOTA / WYWIEWNIKI

 **WiFi
READY**

 **BMS**
BUILDING MANAGEMENT SYSTEM



Budowa

- Obudowa wykonana ze spienionego polipropylenu (EPP) o wysokich właściwościach termoizolacyjnych i akustycznych.

Filtry

- Filtr nawiewny klasy F7 / ePM1 60%.
- Filtr wywiewny klasy G4 / Coarse > 60%.

Silniki

- Wentylatory odśrodkowe z silnikami komutowanymi elektronicznie (EC) z wirnikiem zewnętrznym i łopatkami wygiętymi do przodu.

Bypass

- Seria **Reneo S/SE VG** jest wyposażona w bypass (obejście) wymiennika ciepła, zapewniający dopływ schłodzonego powietrza latem.

RENEO SE 350 VG

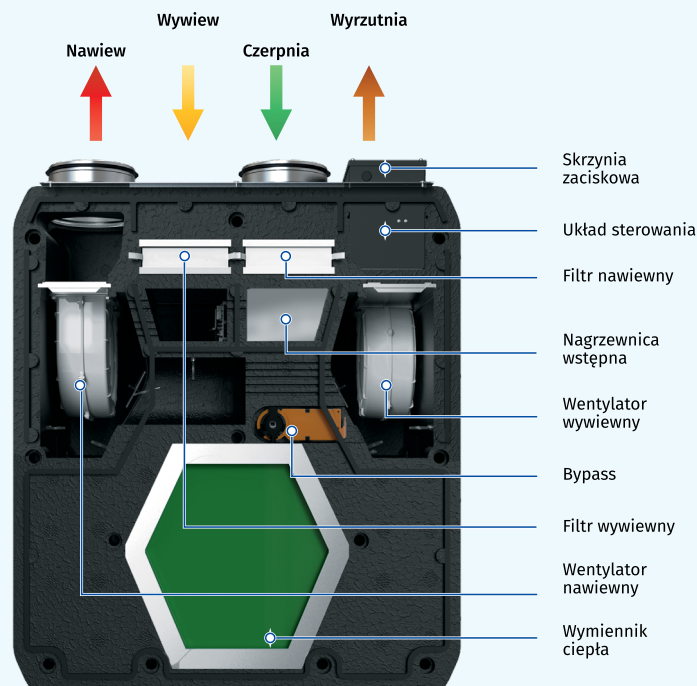

RENEO S/SE 350 (-E) VG

CENTRALE WENTYLACYJNE Z ODZYSKIEM CIEPŁA I WILGOCI Z TWORZYWA EPP

Wymiennik ciepła

- o Seria **Reneo S/SE VG** jest wyposażona w przeciwwądowy wymiennik ciepła z polistyrenu. Pod wymiennikiem znajduje się taca ociekowa służąca do odprowadzenia skroplin.
- o Seria **Reneo S/SE...-E VG** jest wyposażona w entalpiczny przeciwwądowy wymiennik ciepła do odzysku ciepła i wilgoci.

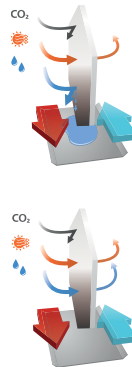

Sterowanie i automatyka

- o Seria **Reneo S/SE VG** jest wyposażona w system sterowania. Panel sterowania nie wchodzi w skład zestawu. Należy dodatkowo zakupić panel S80 lub S90 w wersji białej lub czarnej. Automatyka umożliwia integrację centrali z systemem BMS. Aplikacja VentsApp Cloud daje możliwość zdalnego sterowania centralą.
- o Automatyka umożliwia:
 - inteligentne sterowanie w zależności od czujników CO₂ oraz wilgotności,
 - stały przepływ na każdym z trzech biegów,
 - ustawianie harmonogramu pracy,
 - ręczną zmianę wydajności.



Montaż

- o Centrale są przeznaczone do montażu podłogowego i ściennego.

Funkcje automatyki

Funkcje	Reneo S 350 VG	Reneo SE 350 VG
	Reneo S 350-E VG	Reneo SE 350-E VG
Sterowanie za pomocą aplikacji mobilnej przez Wi-Fi	+	+
Sterowanie za pomocą panelu sterowania	S80 lub S90 (konieczny zakup jednego z paneli)	S80 lub S90 (konieczny zakup jednego z paneli)
BMS (Building Management System)	MODBUS RTU	MODBUS RTU
Obsługa VentsApp Cloud	+	+
Ustawienie prędkości obrotowej wentylatora	+	+
Kontrola zanieczyszczenia filtra	licznik motogodzin	licznik motogodzin
Sygnalizacja awarii	+	+
Praca według harmonogramu tygodniowego	+	+
Tryb Party/Wietrzezie/Kominek	+	+
Bypass	+	+
Tryb Boost	+	+
Ochrona przeciwmroźeniowa	GWC, nagrzewnica wstępna, wentylator nawiewu, wentylator wywiewu, bypass (w przypadku braku któregoś z punktów, ochrona przeciwmroźeniowa zostanie zrealizowana przez kolejny)	GWC, nagrzewnica wstępna, wentylator nawiewu, wentylator wywiewu, bypass (w przypadku braku któregoś z elementów, ochrona przeciwmroźeniowa zostanie zrealizowana przez kolejny)
Nagrzewnica wtórna elektryczna ON/OFF	opcja	opcja
Nagrzewnica wtórna elektryczna 0-10 V	opcja	opcja
Nagrzewnica wstępna elektryczna ON/OFF lub przepustnice na czepni i wyrzutni	opcja	+
Nagrzewnica wodna lub chłodnica freonowa (w trybie grzania i chłodzenia)	opcja	opcja
Gruntowy wymiennik ciepła	opcja	opcja
Czujniki stałego przepływu/ciśnienia	+	+
Czujnik CO ₂ , wilgotności oraz temperatury - wywiew	+	+
Czujnik temperatury na czepni, wyrzutni oraz nawiewie	+	+
Czujnik LZ0	opcja	opcja
Czujnik PM2.5	opcja	opcja
Czujnik sygnalizacji pożarowej	opcja	opcja

opcja: funkcje są dostępne po nabyciu odpowiednich akcesoriów (patrz rozdział "Wyposażenie dodatkowe").

RENEO S/SE 350 (-E) VG

CENTRALE WENTYLACYJNE Z ODZYSKIEM CIEPŁA
I WILGOCI Z TWORZYWA EPP

Schemat oznaczenia referencyjnego

Model	Usytuowanie króćców	Nagrzewnica	Wydajność znamionowa	Typ odzysku	Produkcja
Reneo	S: pionowe	_: bez nagrzewnicy E: nagrzewnica wstępna	350 m ³ /h	_: odzysk ciepła E: odzysk ciepła i wilgoci	VG: Polska

Wymiary [mm]

Model	ØD	H	H1	L	L1	W	W1
Reneo S/SE 350 (-E) VG	160	880	939	616	230	770	355

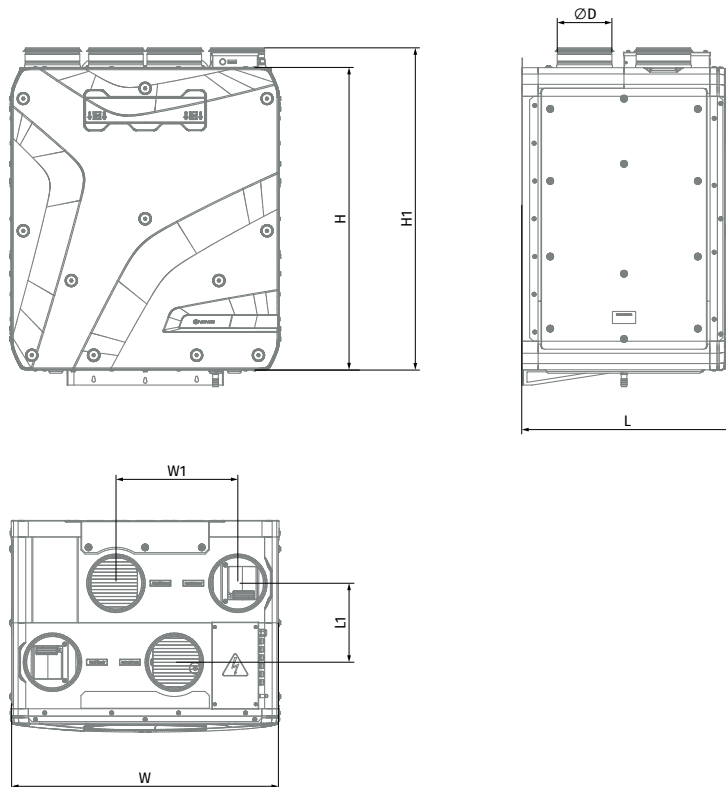

RENEO S/SE 350 (-E) VG

CENTRALE WENTYLACYJNE Z ODZYSKIEM CIEPŁA I WILGOCI Z TWORZYWA EPP

Charakterystyka techniczna

Parametry	Reneo S 350 VG	Reneo S 350-E VG	Reneo SE 350 VG	Reneo SE 350-E VG
Napięcie znamionowe [V/50(60)Hz]	1 ~ 230	1 ~ 230	1 ~ 230	1 ~ 230
Moc maksymalna bez nagrzewnicy [W]			210	
Moc nagrzewnicy elektrycznej [W]	–	–	1050	1050
Moc maksymalna [W]	210	210	1260	1260
Maksymalne natężenie prądu bez nagrzewnicy [A]			1,54	
Maksymalne natężenie prądu nagrzewnicy [A]	–	–		4,66
Maksymalne natężenie prądu [A]		1,54		6,2
Maksymalny przepływ powietrza [m ³ /h]			410	
Poziom ciśnienia akustycznego -3m [dB(A)]			27	
Maksymalna temperatura pracy [°C]			40	
Materiał obudowy			EPP	
Izolacje [mm]			45	
Filtr powietrza nawiewnego			filtr F7 ePM1 60%	
Filtr powietrza wywiewnego			filtr G4 Coarse > 60%	
Średnica króćców przyłączeniowych [mm]			160	
Waga [kg]			26	
Sprawność odzysku ciepła [%]	92	83	92	83
Typ wymiennika ciepła	przeciwprądowy			
Materiał wymiennika ciepła	polistyren	polistyren z membraną entalpiczną	polistyren	polistyren z membraną entalpiczną
Klasa efektywności energetycznej	A+	A	A+	A

RENEO S/SE 350 (-E) VG

Poziom mocy akustycznej ważony wg krzywej A	Całkowity	Pasma częstotliwości [Hz]								LpA 3 m	LpA 1 m
		63	125	250	500	1000	2000	4000	8000		
Punkt 1											
LwA na wlocie nawiewu [dBA]	61	35	38	42	48	53	48	43	45	40	50
LwA na wlocie nawiewu [dBA]	64	37	40	44	51	56	50	45	47	43	53
LwA na wlocie wywiewu [dBA]	50	33	36	40	40	39	33	28	26	29	39
LwA na wlocie wywiewu [dBA]	48	31	34	38	38	37	31	27	25	27	37
LwA emitowane [dBA]	55	31	39	38	44	45	42	37	34	36	45
Punkt 4											
LwA na wlocie nawiewu [dBA]	55	29	31	35	42	50	39	35	35	34	44
LwA na wlocie nawiewu [dBA]	57	30	33	37	44	53	41	37	37	36	46
LwA na wlocie wywiewu [dBA]	41	24	27	31	30	32	20	19	23	20	30
LwA na wlocie wywiewu [dBA]	43	25	28	33	32	34	21	20	24	22	32
LwA emitowane [dBA]	46	21	29	28	34	39	30	26	24	26	35

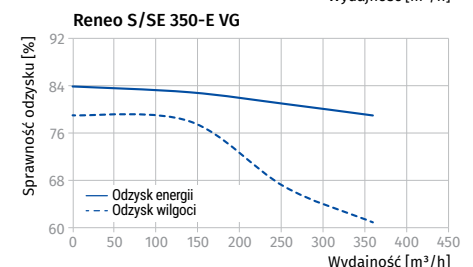
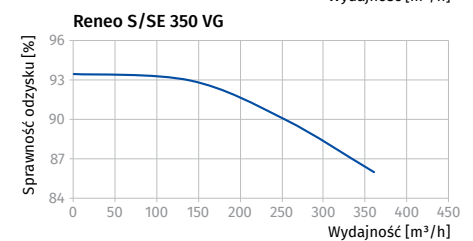
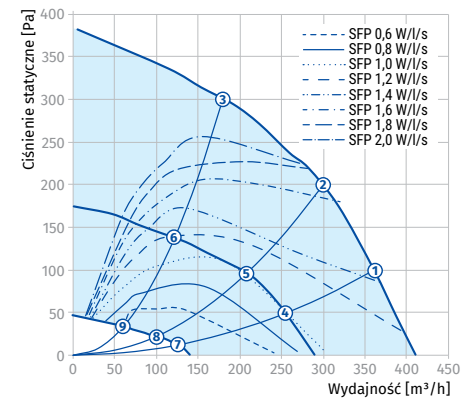

RENEO S/SE 350 (-E) VG

CENTRALE WENTYLACYJNE Z ODZYSKIEM CIEPŁA
I WILGOCI Z TWORZYWA EPP

Wyposażenie dodatkowe

		Reneo S 350 (-E) VG	Reneo SE 350 (-E) VG
Uproszczony sterownik przewodowy (dla prawidłowej pracy centrali, konieczność zakupu jednego z paneli)		S80 biały	S80 biały
Uproszczony sterownik przewodowy (dla prawidłowej pracy centrali, konieczność zakupu jednego z paneli)		S80 czarny	S80 czarny
Dotykowy zaawansowany sterownik przewodowy (dla prawidłowej pracy centrali, konieczność zakupu jednego z paneli)		S90 biały	S90 biały
Dotykowy zaawansowany sterownik przewodowy (dla prawidłowej pracy centrali, konieczność zakupu jednego z paneli)		S90 czarny	S90 czarny
Filtr panelowy G4		UF 496x150x60 G4	UF 496x150x60 G4
Filtr panelowy F7		UF 496x150x60 F7	UF 496x150x60 F7
Nagrzewnica elektryczna wstępna on-off z przełącznikiem		NK160-1,7-1_P (on/off)	—
Nagrzewnica elektryczna wtórna on-off z przełącznikiem		NK160-1,7-1_P (on/off) + czujnik temperatury CT10_4M	NK160-1,7-1_P (on/off) + czujnik temperatury CT10_4M
Nagrzewnica elektryczna wtórna 0-10 V		NK 160-3,4-1U (0-10 V)	NK 160-3,4-1U (0-10 V)
Tłumik		SR 160/900	SR 160/900
Syfon		SG 32	SG 32
Przepustnica powietrza		KRV 160	KRV 160
Siłownik		TF 230	TF 230
Rozszerzenie płyty głównej (konieczne m.in. przy gruntowym wymienniku ciepła)		MODUL_B	MODUL_B